

Modul:	<b>Regulační technika</b>	 Katalogový list č. <b>02-R3</b>
Sekce:	<b>Komunikační rozhraní</b>	
Verze: 01	<b>Komunikační jednotka vrnetDIALOG 860/2</b>	

### Popis vrnetDIALOG 860/2

Komunikační jednotka pro vzdálenou GSM/GPRS správu, diagnostiku a stavové/chybové hlášení pro až 16 tepelných zařízení topného systému s uživatelským internetovým rozhraním.

Nový internetový komunikační systém vrnetDIALOG 860/2 se jednoduše připojí ke kotli, který je vybaven e-BUS rozhraním a servisní technik potom může prostřednictvím počítače Váš topný systém nastavovat, kontrolovat a na dálku diagnostikovat. Vy sami pak můžete, ať jste kdekoli, kontrolovat provozní stav systému, nebo jej přímo ovládat, tak jak jej můžete ovládat přímo z kotle, nebo regulace. V případě poruchového stavu může tento modul zaslat chybového hlášení uživateli i servisní firmě prostřednictvím SMS, e-mailu nebo faxu. Dále pak můžete s modulem vrnetDIALOG 860/2 řídit i jiné domácí systémy, například elektronický zabezpečovací nebo požární systém.

- Komunikační jednotka s dual-band GSM/GPRS modemem a vlastní anténou (3m propojovací vodič)
- Instalovaná SIM karta (pro informace o tarifu kontaktujte společnost Vaillant Group)
- Pro všechna zařízení s e-BUS Vaillant komunikačním rozhraním

### Dodatečná charakteristika ovládacích vstupů/výstupů zařízení vrnetDIALOG 860/2

- 1** 230 V alarmové vstupy (AL1 a AL2) mohou být nastaveny dvojím způsobem.
- a) při nárůstu napětí nad 200 V sepne alarm
  - b) při poklesu napětí pod 100 V sepne alarm

### Základní připojení vrnetDIALOG 860/2

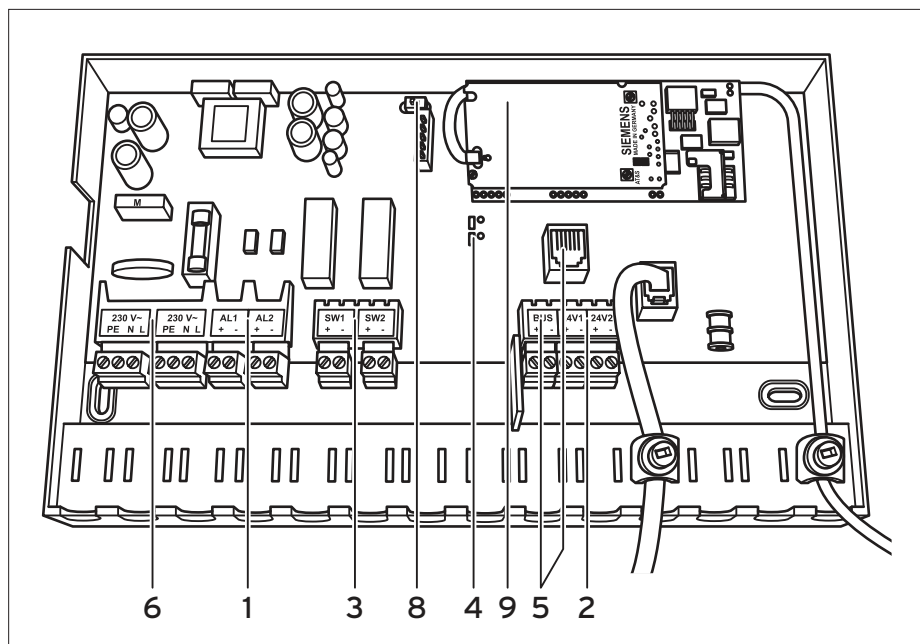

Připojení vrnetDIALOG 860/2

#### Legenda:

- 1** 230 V alarmové vstupy
- 2** 24 V vstupy
- 3** Beznapět'ové spínací kontakty
- 4** LED stavové diody
- 5** e-BUS připojení
- 6** 230 V napájení
- 7** Interní spínač napájení
- 8** GSM modul

**UPOZORNĚNÍ:** Kvalita připojení je přímo závislá na aktuálních místních podmínkách v síti poskytovatele služeb GSM.

- e-BUS připojení musí mít minimální průřez vodiče 0,75mm<sup>2</sup> a nesmí přesáhnout délku 300 m
- je-li vedení napájení 230 V a vedení e-BUS připojení delší než 10 m musí být vedeno odděleně

- 2** 24 V vstupy (24V1 a 24V2) mohou být využity pro senzory mezních hodnot (př. hořčíková anoda zásobníku TV). Napětí na těchto vstupech je měřitelné v rozsahu 0-5 V s tím že v rozmezí 5-24 V je zobrazena hodnota 5V. Pozor napětí 24 V nesmí být překročeno a polarita musí zachována jinak dojde k nenávratnému poškození zařízení.

- 3** Beznapět'ové spínací kontakty (SW1/SW2) s maximálním zatížením 2 A pro ovládání externích zařízení.

Modul:	<b>Regulační technika</b>	 Katalogový list č. <b>02-R3</b>
Sekce:	Komunikační rozhraní	
Verze: 01	Komunikační jednotka vrnetDIALOG 860/2	

### Systémové připojení vrnetDIALOG 860/2

- jednotlivé způsoby (1-3) připojení komunikační jednotky k danému topnému systému

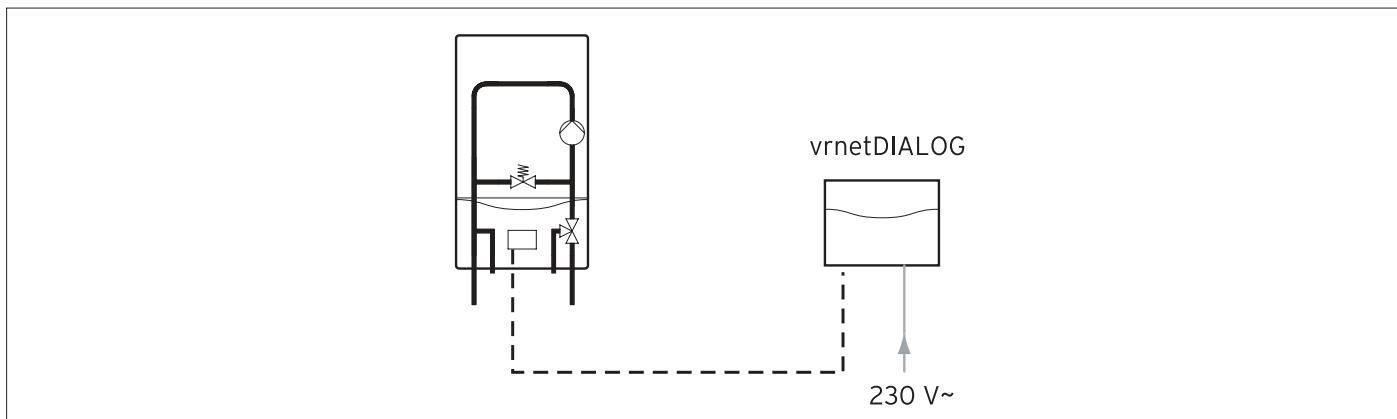

1 - připojení k samostatnému tepelnému zařízení

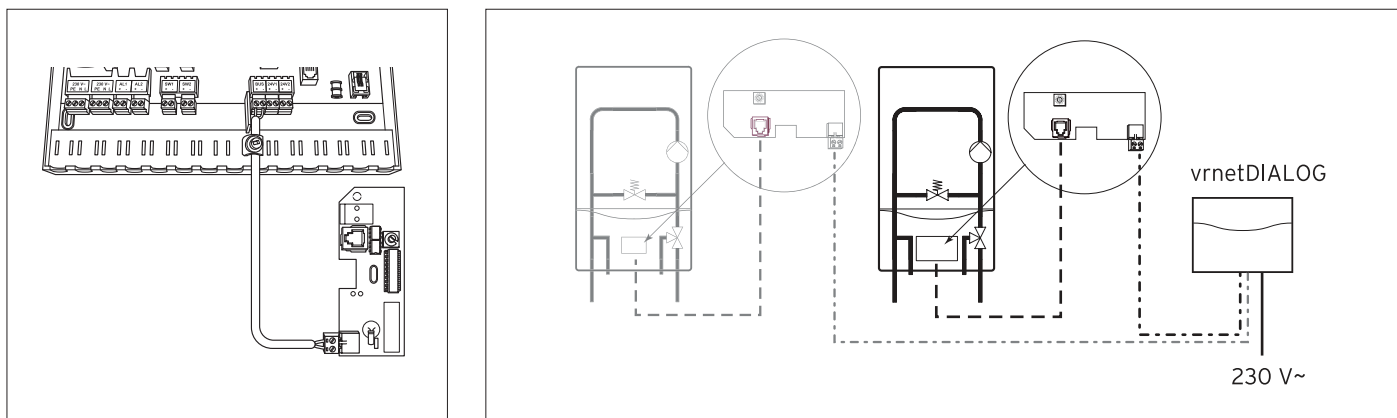

2 - připojení k až 16 tepelným zařízením lze realizovat pomocí modulů VR30/32, které se připojí před každé topné zařízení v systému

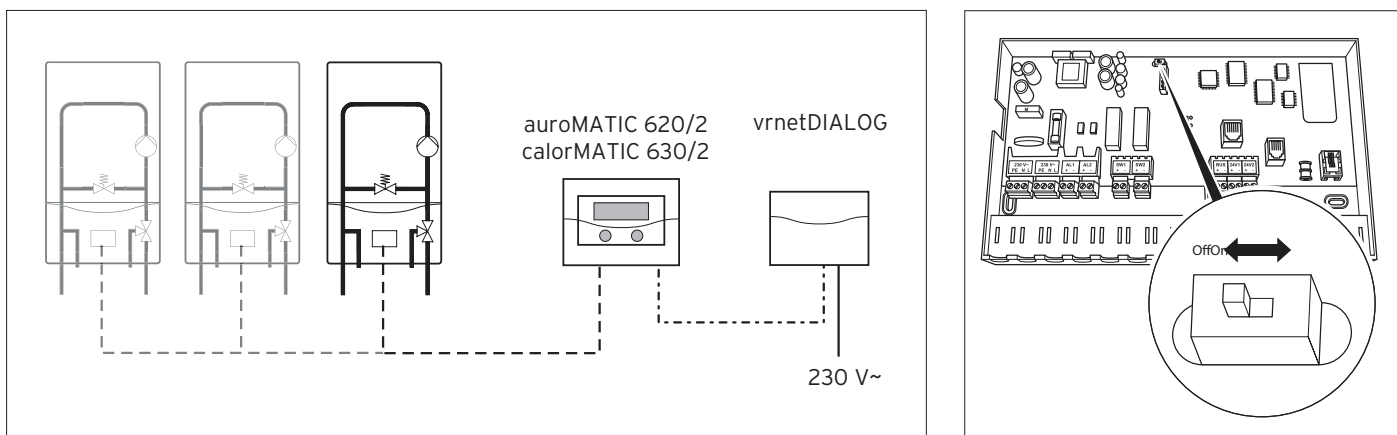

3 - připojení k topnému systému až do 6ti zařízení s regulací auroMATIC 620/2 nebo calorMATIC 630/2 (pouze v tomto případě musí být interní napájení 24 V vypnuto)

Modul:	<b>Regulační technika</b>	 Katalogový list č. <b>02-R3</b>
Sekce:	Komunikační rozhraní	
Verze: 01	Komunikační jednotka vrnetDIALOG 860/2	

### e-BUS připojení vrnetDIALOG 860/2

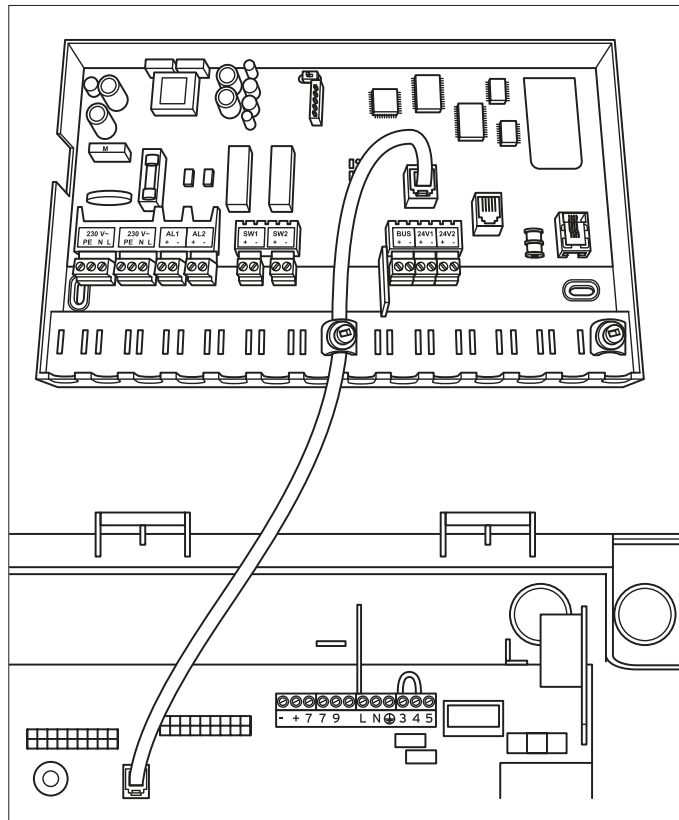
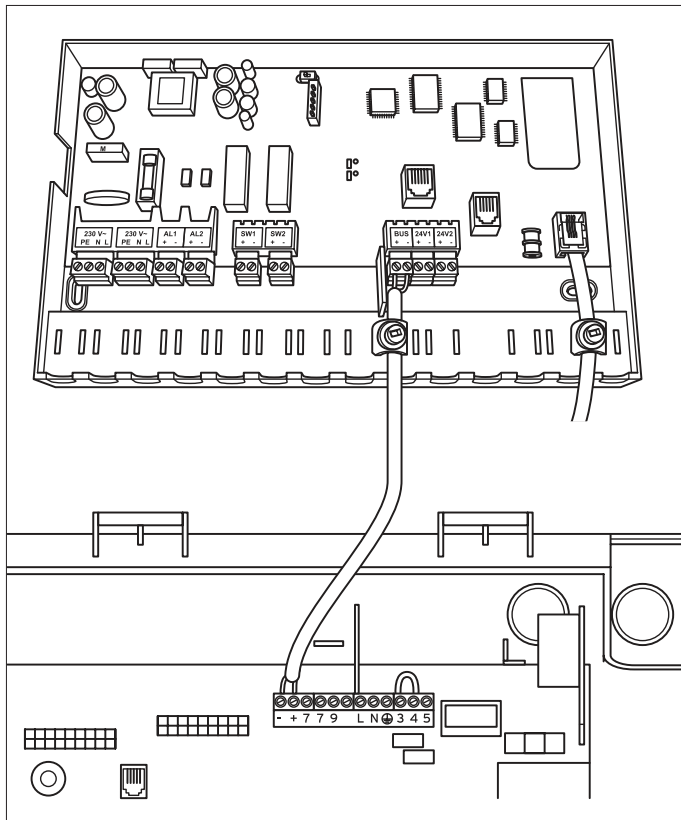

1 - dvě možnosti e-BUS připojení komunikační jednotky s jedním topným zařízením (nelze zapojit obě varianty najednou)

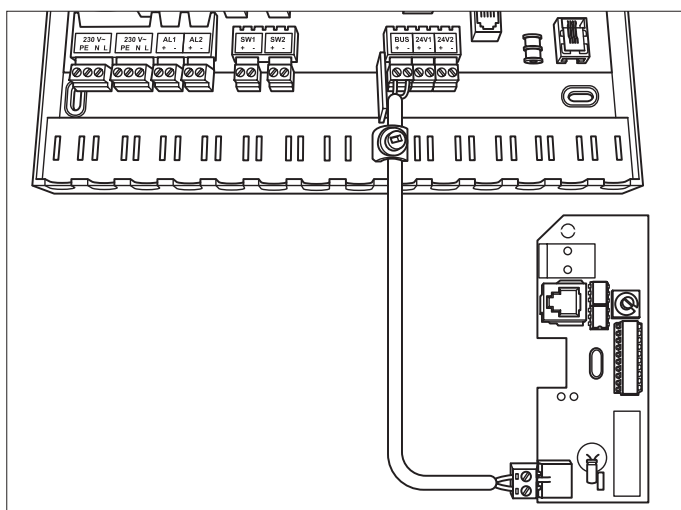

2 - připojení k až 16 topným zařízením lze realizovat pomocí modulů VR30/32, které se připojí před každé topné zařízení v systému

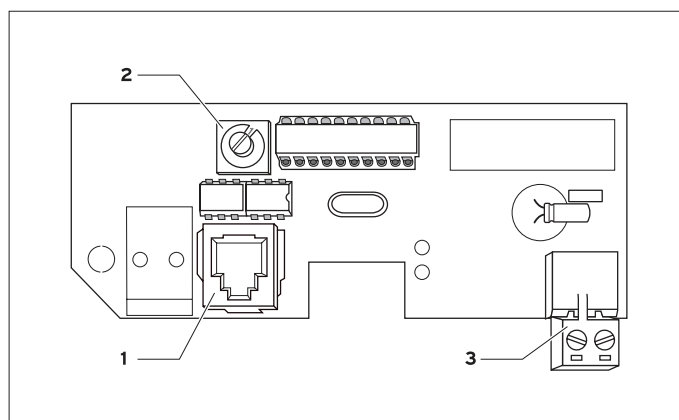

#### Legenda modul VR 30/VR 32

- 1 konektor pro připojení topného zařízení
- 2 přepínač e-BUS adresy
- 3 e-BUS připojení

- Nastavte přepínač e-BUS adresy (2) na každém modulu na jinou adresu (1-16), tak jak chcete aby se „zobrazovali“ v uživatelském rozhraní na internetu
- připojení modulů musí vést minimálně 10 cm od jakéhokoli jiného vedení, musí být minimálně o průřezu 0,75 mm<sup>2</sup> a nesmí být delší než 300 m

Modul:	<b>Regulační technika</b>	 Katalogový list č. <b>02-R3</b>
Sekce:	Komunikační rozhraní	
Verze: 01	Komunikační jednotka vrnetDIALOG 860/2	

### Funkční schéma zapojení

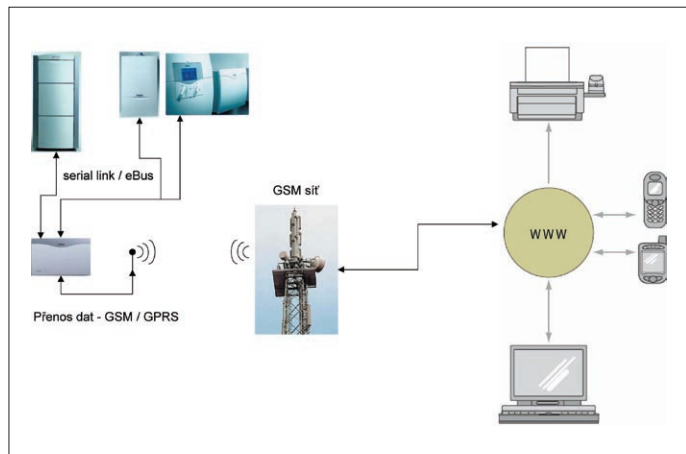

Pro ukázkou, nebo uživatelské školení prosím kontaktujte zástupce společnosti Vaillant Group.

### Příklad z internetové aplikace pro ovládání vrnetDIALOG 860/2

The screenshot shows the 'změnit data zákazníka' (change customer data) form in the Vaillant web application. The form includes fields for: křestní jméno (Josef), příjmení (Novák), ulice (Vzorová 111), země (Německo), místo (Praha 10), telefon (234567891), eMail-Adresse (jono@vzorova.cz), hlášení chyby na fax (234567891), hlášení chyby prostřednictvím SMS (567891234), hlášení chyby na e-mail (jono@vzorova.cz), přístupový kód (jonovzor), and nastavit heslo. There are also buttons for 'převzít úlohu' and 'vrátit změny'.

vrnetDIALOG 860/2 umožňuje dozor nad topným zařízením ve třech přístupových úrovních:

- nejvyšší úroveň - např. správcovská organizace nemovitosti
- střední úroveň - např. servisní firma
- základní úroveň - konečný uživatel

Předností tohoto členění je přehled o všech provozovaných zařízeních. Různé úrovně zneumožňují např. konečným uživatelům nesprávně nastavit funkce, jejichž nastavení provádí pouze specializovaní servisní technici. Uživatel si naopak může velice jednoduše změnit časový program u regulace, popř. aktivovat jednotlivé uživatelské funkce.

### Rozměry vrnetDIALOG 860/2

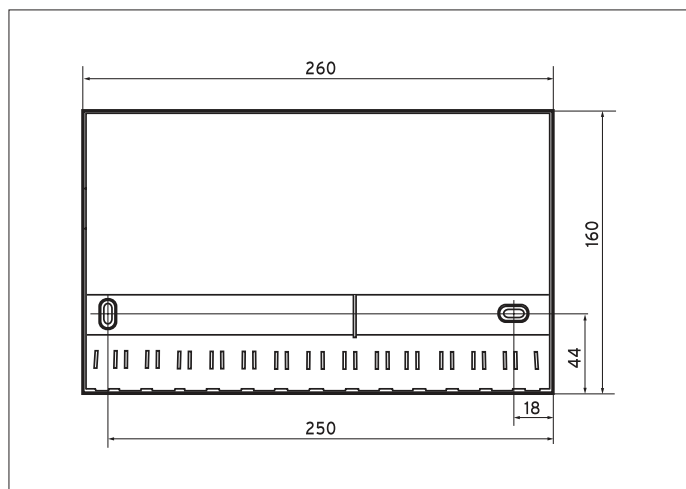

### Technická data

	jednotky	vrnetDIALOG 860/2
Jmenovité napětí	V/Hz	230/50
E. příkon	W	< 10
Stupeň krytí	-	IP20
Rozměry (V x Š x H)	mm	160 x 260 x 55
Hmotnost	g	cca 500