

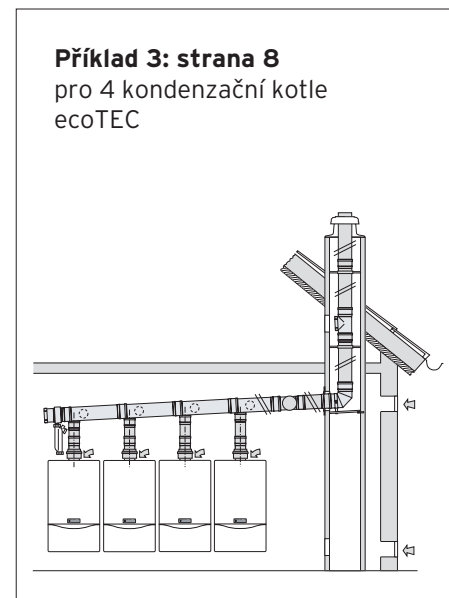

Modul:	Příslušenství	 Katalogový list č. 05-P1
Sekce:	Odkouření pro turbo kotle	
Verze: 01	Kaskádový systém Ø 130 mm pro kondenzační kotle	

Přehled kaskádových systémů odkouření Ø 130 mm pro 2, 3 nebo 4 kondenzační kotle

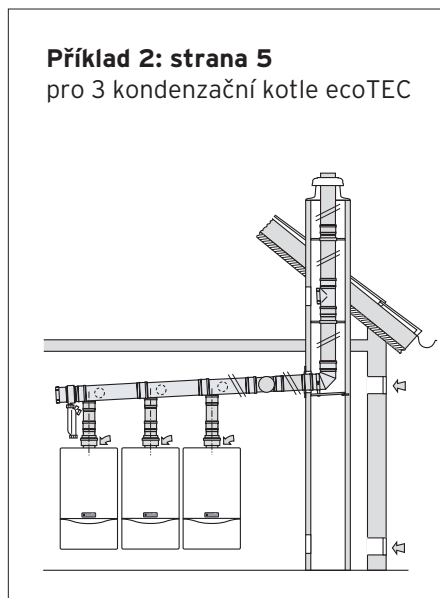
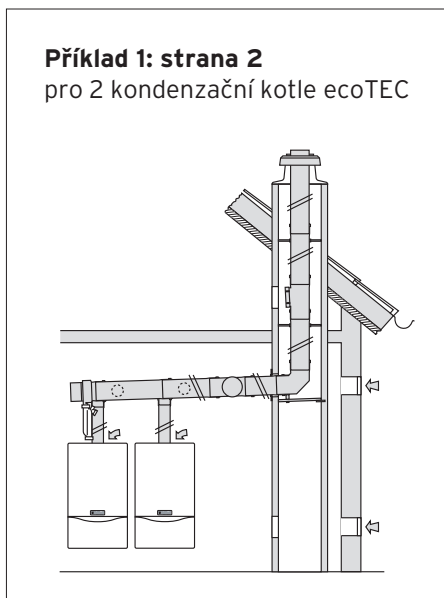
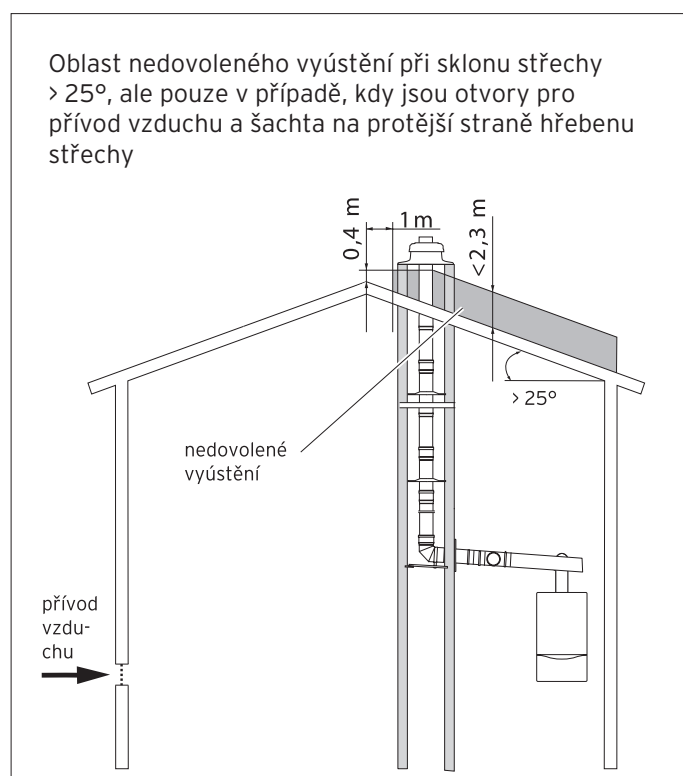
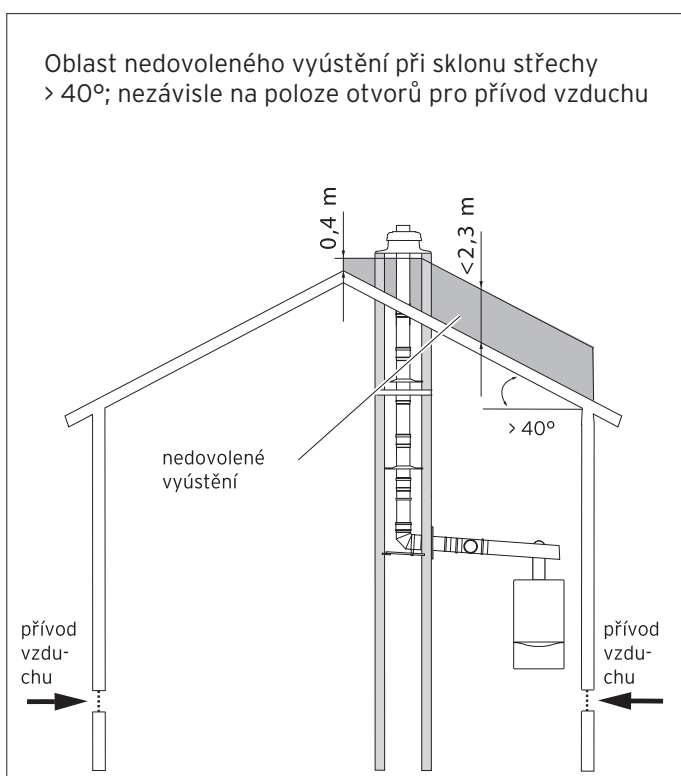

Vyústění odkouření na střeše



Modul:	Příslušenství	 Katalogový list č. 05-P1
Sekce:	Odkouření pro turbo kotle	
Verze: 01	Kaskádový systém Ø 130 mm pro kondenzační kotle	

Příklad 1:

Kaskádový systém odkouření Ø 130 mm pro 2 kondenzační kotle ecoTEC, přívod vzduchu z místnosti

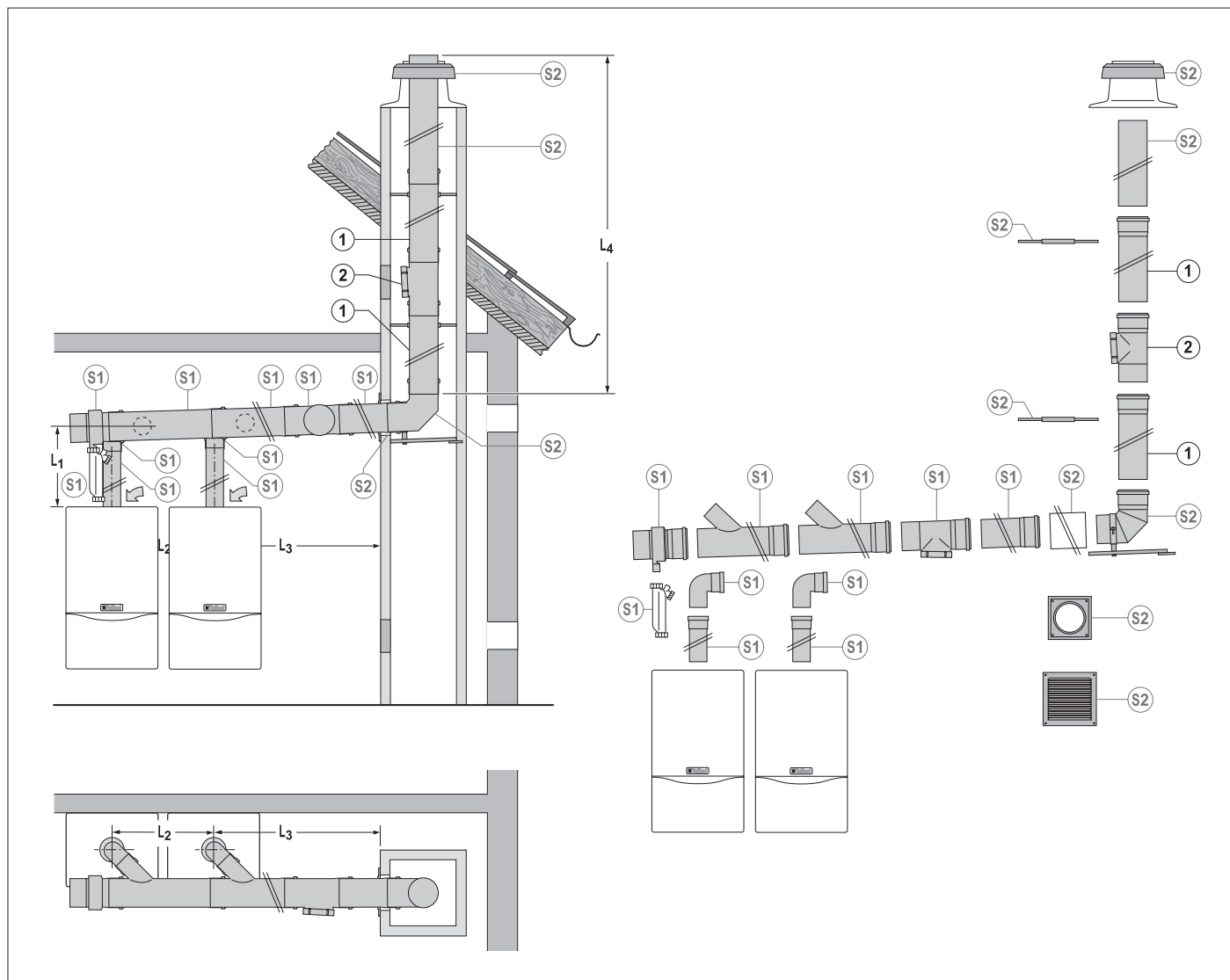

Výkon	20 kW	24 kW	46 kW	65 kW
Max. povolená délka trubky L ₁ mezi kotlem a sběračem spalin	2,0 m včetně 3 kolen 87°			
Délka L ₂ mezi kotli	0,5 m až 1,5 m			
Max. povolená délka L ₃ mezi kotli a šachtou	1,5 m			
Max. počet kolen mezi kotli	1 koleno 87°, nebo 2 kolena 45°			
Max. počet kolen mezi kotlem a šachtou	2 kolena 87°, nebo 4 kolena 45°			
Min. povolená délka trubky L ₄ v šachtě	4,0 m			
Max. povolená délka trubky L ₄ v šachtě	30,0 m			
Max. počet kotlů v kaskádě	4	4	4	3*

* u odkouření od 2 kotlů 65 kW musí být každý z nich vybaven klapkou odvodu spalin (do 46 kW od 3 kotlů)

Modul:	Příslušenství	 Katalogový list č. 05-P1
Sekce:	Odkouření pro turbo kotle	
Verze: 01	Kaskádový systém Ø 130 mm pro kondenzační kotle	

Příklad 1:

Kaskádový systém odkouření Ø 130 mm pro 2 kondenzační kotle ecoTEC, přívod vzduchu z místnosti

Popis jednotlivých prvků a obj. čísla

Pozice	Označení	Obj. č.
S 1	Základní přípojovací sada pro 2 kotle - 2x prodlužovací kus Ø 80 mm x 0,5 m - 2x koleno Ø 80 mm, 87° - 2x spalínová trubka Ø 130 mm s redukcí Ø 80 mm (úhel 45°) x 0,8 m - 1x odvaděč kondenzátu Ø 130 mm se sifonem - 1x revizní otvor Ø 130 mm s krytem - 1x prodlužovací kus Ø 130 mm x 0,5 m	0020042761
S 2	Základní přípojovací sada pro připojení na komín, šachtu - 1x podpěrné koleno s konzolou 87°, Ø 130 mm - 1x spalínová trubka, Ø 130 mm x 0,7 m - 1x kryt komína, šachty pro Ø 130 mm - 1x krytka pro Ø 130 mm - 1x ochranná trubka pro průchod stěnou Ø 130 mm x 0,24 m - 1x krycí mřížka pro přívod vzduchu - 5x držák odstupů pro Ø 130 mm	0020042762
1	Dodatečné příslušenství Prodlužovací kus odkouření, 1,0 m, Ø 130 mm Prodlužovací kus odkouření, 2,0 m, Ø 130 mm Koleno 87°, Ø 130 mm Koleno 45°, Ø 130 mm 2x spalínová klapka (povinné pouze pro 2 kotle 65 kW)	0020042769 0020042770 0020042765 0020042766 303 960

Pokyny pro projektování:

V prostoru instalace musí být větrací otvory spojené s venkovním prostorem. Každý z obou větracích otvorů musí mít minimální průřez 150 cm² a při výkonu kotelný nad 50 kW musí být na 1 kW průřez zvětšen o 1 cm². Tento průřez je možné rozdělit maximálně na dva otvory.

Použity mohou být pouze kotle o shodném výkonu !

Všechny stavební díly lze zkracovat, kromě těsnících přírub se silikonovou izolací.

Modul:	Příslušenství	 Katalogový list č. 05-P1
Sekce:	Odkouření pro turbo kotle	
Verze: 01	Kaskádový systém Ø 130 mm pro kondenzační kotle	

Příklad 1:

Kaskádový systém odkouření Ø 130 mm pro 2 kondenzační kotle ecoTEC, přívod vzduchu z místnosti

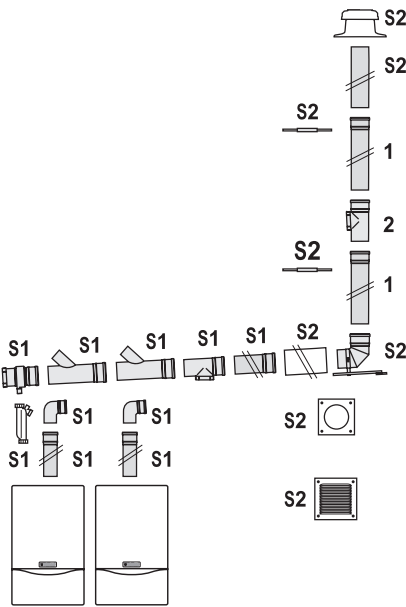
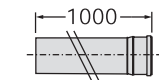
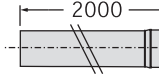
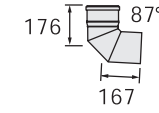
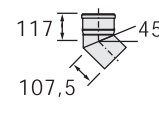
Spalinový systém	Příslušenství	Obj. č.	
	S 1 Základní přípojovací sada S 2 Základní přípojovací sada pro připojení na komín, šachtu Obě sady jsou povinné.	0020042761 0020042762	
	1 Prodlužovací kus odkouření, 1,0 m, Ø 130 mm		0020042769
	2 Prodlužovací kus odkouření, 2,0 m, Ø 130 mm		0020042770
	Koleno 87°, Ø 130 mm		0020042765
	Koleno 45°, Ø 130 mm		0020042766
S1 Základní přípojovací sada 303950 složena z následujících prvků: S1 prodlužovací kus Ø 80 mm x 0,5 m (2 ks) S1 koleno, Ø 80 mm 87° (2 ks) S1 spalinová trubka Ø 130 mm s redukcí Ø 80 mm (úhel 45°) x 0,8 m (2 ks) S1 odvaděč kondenzátu Ø 130 mm se sifonem S1 revizní otvor Ø 130 mm x 0,5 m S1 prodlužovací kus Ø 130 mm x Ø 0,5 m	2x spalinová klapka (povinné pouze pro 2 kotle 65 kW)	303 960	
S2 Základní přípojovací sada pro připojení na komín, šachtu 303951 složena z následujících prvků: S2 podpěrné koleno s konzolou 87°, Ø 130 mm S2 spalinová trubka Ø 130 mm x 0,7 m S2 kryt komína, šachty pro Ø 130 mm S2 krytka pro Ø 130 mm S2 ochranná trubka pro průchod stěnou Ø 130 mm x 0,24 m S2 krycí mřížka pro přívod vzduchu S2 držák odstupu pro Ø 130 mm (5 ks)			

Modul:	Příslušenství	 Katalogový list č. 05-P1
Sekce:	Odkouření pro turbo kotle	
Verze: 01	Kaskádový systém Ø 130 mm pro kondenzační kotle	

Příklad 2:

Kaskádový systém odkouření Ø 130 mm pro 3 kondenzační kotle ecoTEC, přívod vzduchu z místnosti

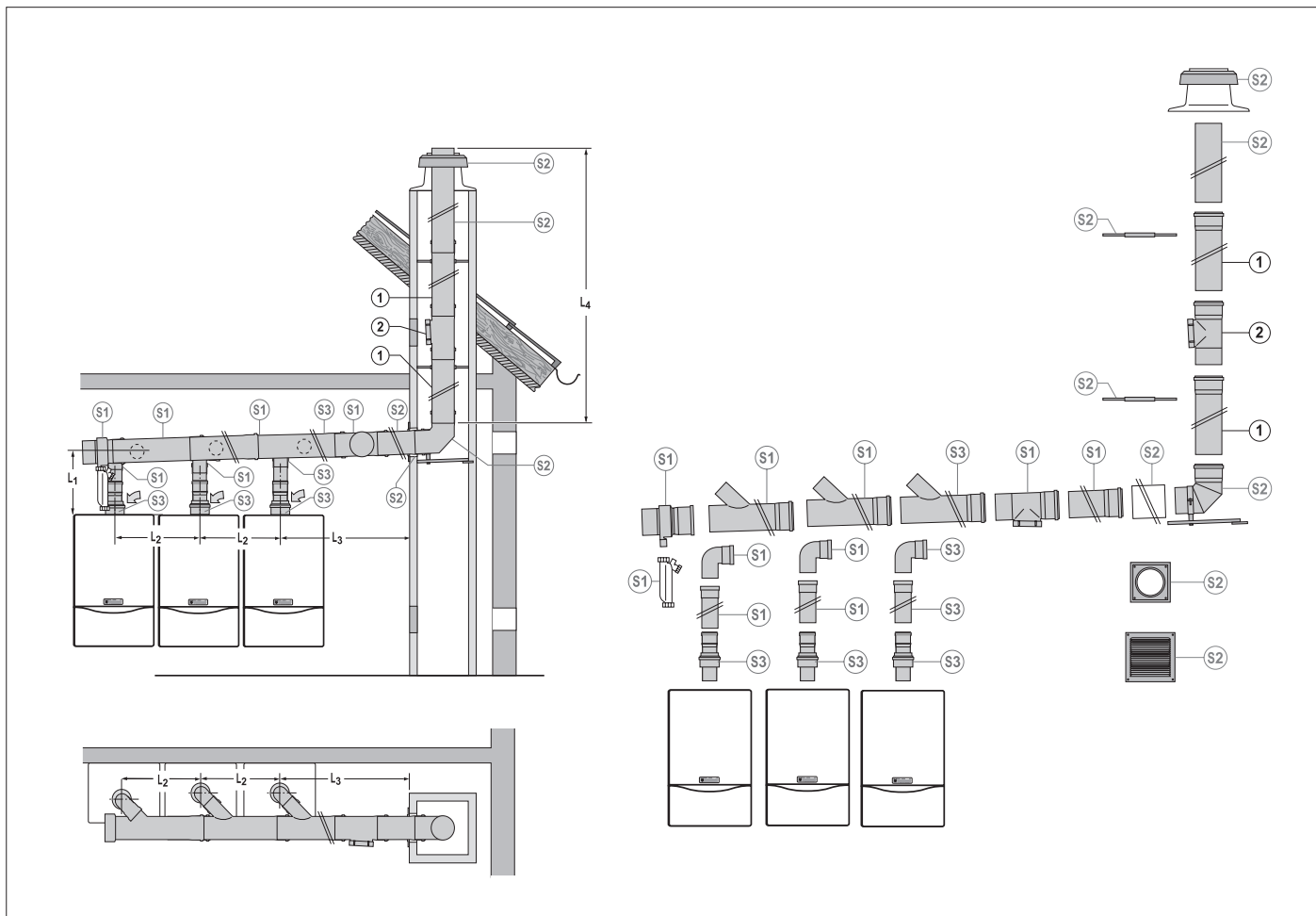

Výkon	20 kW	24 kW	46 kW	65 kW
Max. povolená délka trubky L ₁ mezi kotlem a sběračem spalin		2,0m včetně 3 kolen 87°		
Délka L ₂ mezi kotli		0,5m až 1,5m		
Max. povolená délka L ₃ mezi kotli a šachtou		1,5m		
Max. počet kolen mezi kotli		1 koleno 87°, nebo 2 kolena 45°		
Max. počet kolen mezi kotlem a šachtou		2 kolena 87°, nebo 4 kolena 45°		
Min. povolená délka trubky L ₄ v šachtě		4,0m		
Max. povolená délka trubky L ₄ v šachtě		30,0m		

Modul:	Příslušenství	 Katalogový list č. 05-P1
Sekce:	Odkouření pro turbo kotle	
Verze: 01	Kaskádový systém Ø 130 mm pro kondenzační kotle	

Příklad 2:

Kaskádový systém odkouření Ø 130 mm pro 3 kondenzační kotle ecoTEC, přívod vzduchu z místnosti

Popis jednotlivých prvků a obj. čísla

Pozice	Označení	Obj. č.
S 1	Základní přípojovací sada pro 2 kotle - 2x prodlužovací kus Ø 80 mm x 0,5 m - 2x koleno Ø 80 mm, 87° - 2x spalínová trubka Ø 130 mm s redukcí Ø 80 mm (úhel 45°) x 0,8 m - 1x odvaděč kondenzátu Ø 130 mm se sifonem - 1x revizní otvor Ø 130 mm s krytem - 1x prodlužovací kus Ø 130 mm x 0,5 m	0020042761
S 2	Základní přípojovací sada pro připojení na komín, šachtu - 1x podpěrné koleno s konzolou 87°, Ø 130 mm - 1x spalínová trubka, Ø 130 mm x 0,7 m - 1x kryt komína, šachty pro Ø 130 mm - 1x krytka pro Ø 130 mm - 1x ochranná trubka pro průchod stěnou Ø 130 mm x 0,24 m - 1x krycí mřížka pro přívod vzduchu - 5x držák odstupu pro Ø 130 mm	0020042762
S 3	Rozšiřující sada pro 3. kotel - 3x spalínová klapka - 1x spalínová trubka Ø 130 mm s redukcí Ø 80 mm (úhel 45°) x 0,8 m - 1x prodlužovací kus Ø 80 mm x 0,5 m - 1x koleno, Ø 80 mm, 87°	0020060952
1	Doplňující příslušenství Prodlužovací kus odkouření, 1,0 m, Ø 130 mm Prodlužovací kus odkouření, 2,0 m, Ø 130 mm Koleno 87°, Ø 130 mm Koleno 45°, Ø 130 mm	0020042769 0020042770 0020042765 0020042766

Pokyny pro projektování:

V prostoru instalace musí být větrací otvory spojené s venkovním prostorem. Každý z obou větracích otvorů musí mít minimální průřez 150 cm² a při výkonu kotelný nad 50 kW musí být na 1 kW průřez zvětšen o 1 cm². Tento průřez je možné rozdělit maximálně na dva otvory.

Použity mohou být pouze kotle o shodném výkonu !

Všechny stavební díly lze zkracovat, kromě těsnících přírub se silikonovou izolací.

Modul:	Příslušenství	
Sekce:	Odkouření pro turbo kotle	Katalogový list č. 05-P1
Verze: 01	Kaskádový systém Ø 130 mm pro kondenzační kotle	

Příklad 2:

Kaskádový systém odkouření Ø 130 mm pro 3 kondenzační kotle ecoTEC, přívod vzduchu z místnosti

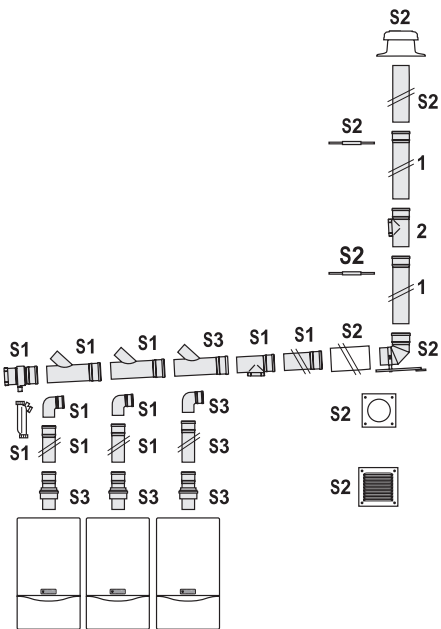
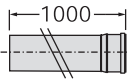
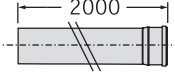
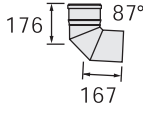
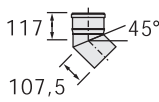
Spalinový systém	Příslušenství	Obj. č.	
 <p>S1 Základní přípojovací sada 303950 složena z následujících prvků:</p> <p>S1 prodlužovací kus Ø 80 mm x 0,5 m (2 ks) S1 koleno, Ø 80 mm 87° (2 ks) S1 spalinová trubka Ø 130 mm s redukcí Ø 80 mm (úhel 45°) x 0,8 m (2 ks) S1 odvaděč kondenzátu Ø 130 mm se sifonem S1 revizní otvor Ø 130 mm x 0,5 m S1 prodlužovací kus Ø 130 mm x 0,5 m</p> <p>S2 Základní přípojovací sada pro připojení na komín, šachtu 303951 složena z následujících prvků:</p> <p>S2 podpěrné koleno s konzolou 87°, Ø 130 mm S2 spalinová trubka Ø 130 mm x 0,7 m S2 kryt komína, šachty pro Ø 130 mm S2 krytka pro Ø 130 mm S2 ochranná trubka pro průchod stěnou Ø 130 mm x 0,24 m S2 krycí mřížka pro přívod vzduchu S2 držák odstupu pro Ø 130 mm (5 ks)</p> <p>S3 Rozšiřující sada pro 3. kotel složena z následujících prvků:</p> <p>S3 spalinová klapka (3 ks) S3 spalinová trubka Ø 130 mm s redukcí Ø 80 mm (úhel 45°) x 0,8 m S3 prodlužovací kus Ø 80 mm x 0,5 m S3 koleno, Ø 80 mm, 87°</p>	<p>S 1 Základní přípojovací sada S 2 Základní přípojovací sada pro připojení na komín, šachtu S 3 Rozšiřující sada pro 3. kotel Všechny tři sady jsou povinné.</p> <p>1 Prodlužovací kus odkouření, 1,0 m, Ø 130 mm</p> <p>2 Prodlužovací kus odkouření, 2,0 m, Ø 130 mm</p> <p>Koleno 87°, Ø 130 mm</p> <p>Koleno 45°, Ø 130 mm</p>	<p>0020042761 0020042762 0020060952</p> <p>0020042769</p> <p>0020042770</p> <p>0020042765</p> <p>0020042766</p>	
			
			
			
			

Modul:	Příslušenství	 Katalogový list č. 05-P1
Sekce:	Odkouření pro turbo kotle	
Verze: 01	Kaskádový systém Ø 130 mm pro kondenzační kotle	

Příklad 3:

Kaskádový systém odkouření Ø 130 mm pro 4 kondenzační kotle ecoTEC, přívod vzduchu z místnosti

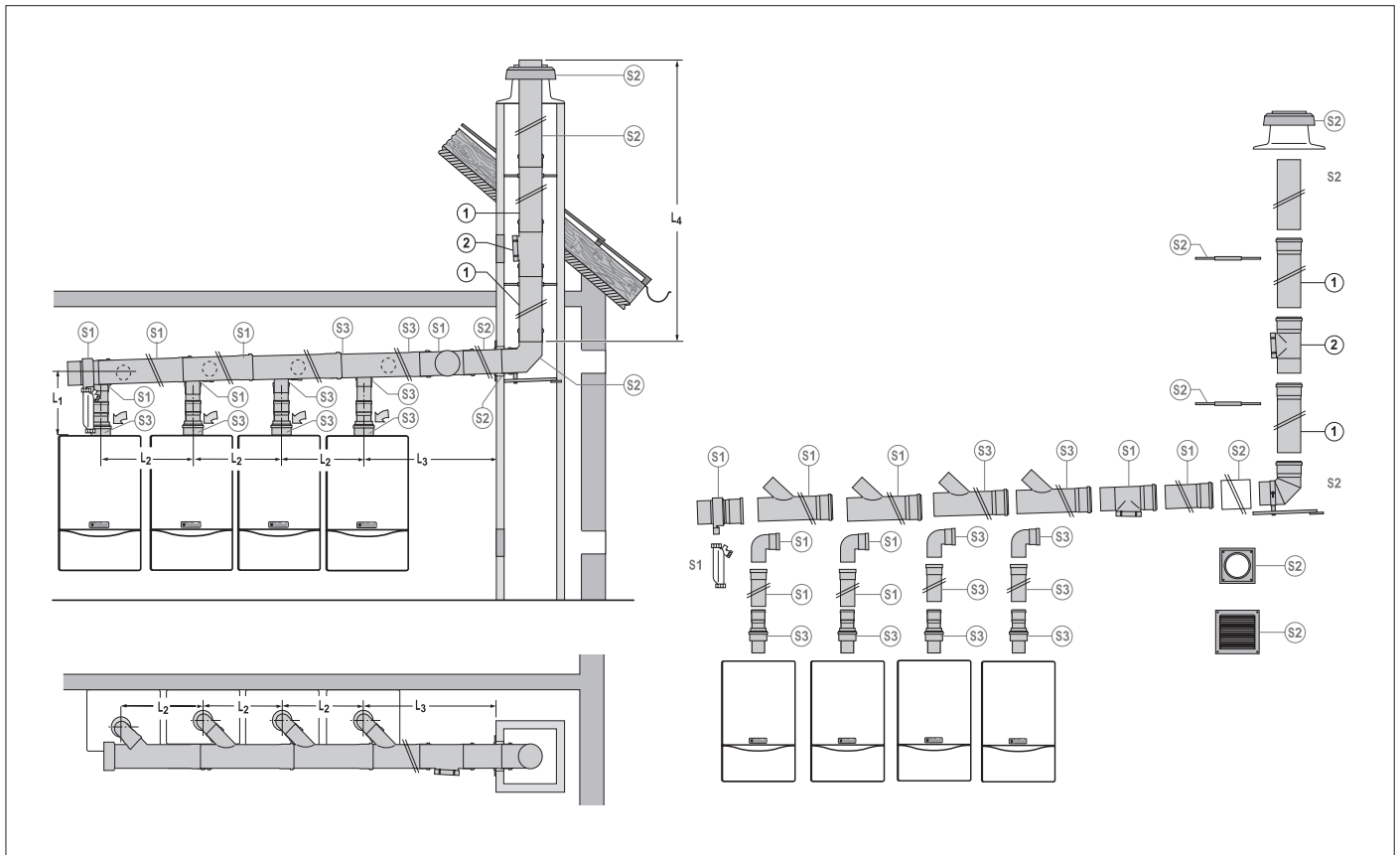

Výkon	20 kW	24 kW	46 kW
Max. povolená délka trubky L ₁ mezi kotlem a sběračem spalin	2,0 m včetně 3 kolen 87°		
Délka L ₂ mezi kotli	0,5 m až 1,5 m		
Max. povolená délka L ₃ mezi kotli a šachtou	1,5 m		
Max. počet kolen mezi kotli	1 kolo 87°, nebo 2 kola 45°		
Max. počet kolen mezi kotlem a šachtou	2 kola 87°, nebo 4 kola 45°		
Min. povolená délka trubky L ₄ v šachtě	4,0 m		
Max. povolená délka trubky L ₄ v šachtě	30,0 m		

Modul:	Příslušenství	 Katalogový list č. 05-P1
Sekce:	Odkouření pro turbo kotle	
Verze: 01	Kaskádový systém Ø 130 mm pro kondenzační kotle	

Příklad 3:

Kaskádový systém odkouření Ø 130 mm pro 4 kondenzační kotle ecoTEC, přívod vzduchu z místnosti

Popis jednotlivých prvků a obj. čísla

Pozice	Označení	Obj. č.
S 1	Základní přípojovací sada pro 2 kotle - 2x prodlužovací kus Ø 80 mm x 0,5 m - 2x koleno Ø 80 mm, 87° - 2x spalínová trubka Ø 130 mm s redukcí Ø 80 mm (úhel 45°) x 0,8 m - 1x odvaděč kondenzátu Ø 130 mm se sifonem - 1x revizní otvor Ø 130 mm s krytem - 1x prodlužovací kus Ø 130 mm x 0,5 m	0020042761
S 2	Základní přípojovací sada pro připojení na komín, šachtu - 1x podpěrné koleno s konzolou 87°, Ø 130 mm - 1x spalínová trubka, Ø 130 mm x 0,7 m - 1x kryt komína, šachty pro Ø 130 mm - 1x krytka pro Ø 130 mm - 1x ochranná trubka pro průchod stěnou Ø 130 mm x 0,24 m - 1x krycí mřížka pro přívod vzduchu - 5x držák odstupu pro Ø 130 mm	0020042762
S 3	Rozšiřující sada pro 3. a 4. kotel - 4x spalínová klapka - 2x spalínová trubka Ø 130 mm s redukcí Ø 80 mm (úhel 45°) x 0,8 m - 2x prodlužovací kus Ø 80 mm x 0,5 m - 2x koleno, Ø 80 mm, 87°	0020060953
1	Doplňující příslušenství Prodlužovací kus odkouření, 1,0 m, Ø 130 mm Prodlužovací kus odkouření, 2,0 m, Ø 130 mm Koleno 87°, Ø 130 mm Koleno 45°, Ø 130 mm	0020042769 0020042770 0020042765 0020042766

Pokyny pro projektování:

V prostoru instalace musí být větrací otvory spojené s venkovním prostorem. Každý z obou větracích otvorů musí mít minimální průřez 150 cm² a při výkonu kotelný nad 50 kW musí být na 1 kW průřez zvětšen o 1 cm². Tento průřez je možné rozdělit maximálně na dva otvory.

Použity mohou být pouze kotle o shodném výkonu !

Všechny stavební díly lze zkracovat, kromě těsnících přírub se silikonovou izolací.

Modul:	Příslušenství	 Katalogový list č. 05-P1
Sekce:	Odkouření pro turbo kotle	
Verze: 01	Kaskádový systém Ø 130 mm pro kondenzační kotle	

Příklad 3:

Kaskádový systém odkouření Ø 130 mm pro 4 kondenzační kotle ecoTEC, přívod vzduchu z místnosti

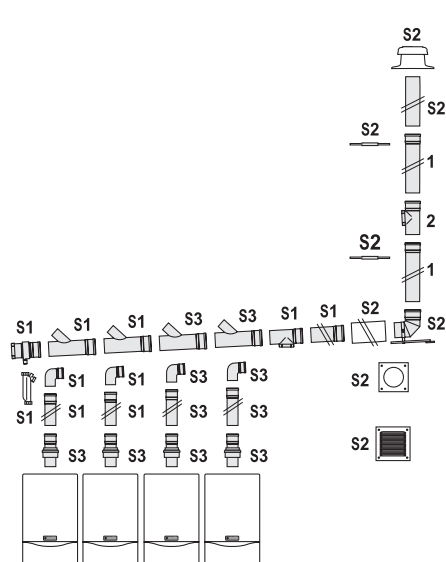
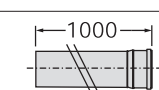
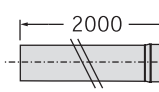
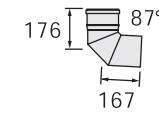
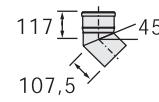
Spalinový systém	Příslušenství	Obj. č.	
	<p>S 1 Základní připojovací sada</p> <p>S 2 Základní připojovací sada pro připojení na komín, šachtu</p> <p>S 3 Rozšiřující sada pro 3. a 4. kotel</p> <p>Všechny tři sady jsou povinné.</p>	<p>0020042761</p> <p>0020042762</p> <p>0020060953</p>	
	<p>1 Prodlužovací kus odkouření, 1,0 m, Ø 130 mm</p>		0020042769
	<p>2 Prodlužovací kus odkouření, 2,0 m, Ø 130 mm</p>		0020042770
	<p>Koleno 87°, Ø 130 mm</p>		0020042765
	<p>Koleno 45°, Ø 130 mm</p>		0020042766
<p>S1 Základní připojovací sada 303950 složena z následujících prvků:</p> <p>S1 prodlužovací kus Ø 80 mm x 0,5 m (2 ks)</p> <p>S1 koleno, Ø 80 mm 87° (2 ks)</p> <p>S1 spalinová trubka Ø 130 mm s redukcí Ø 80 mm (úhel 45°) x 0,8 m (2 ks)</p> <p>S1 odvaděč kondenzátu Ø 130 mm se sifonem</p> <p>S1 revizní otvor Ø 130 mm x 0,5 m</p> <p>S1 prodlužovací kus Ø 130 mm x 0,5 m</p>			
<p>S2 Základní připojovací sada pro připojení na komín, šachtu 303951 složena z následujících prvků:</p> <p>S2 podpěrné koleno s konzolou 87°, Ø 130 mm</p> <p>S2 spalinová trubka Ø 130 mm x 0,7 m</p> <p>S2 kryt komína, šachty pro Ø 130 mm</p> <p>S2 krytka pro Ø 130 mm</p> <p>S2 ochranná trubka pro průchod stěnou Ø 130 mm x 0,24 m</p> <p>S2 krycí mřížka pro přívod vzduchu</p> <p>S2 držák odstupu pro Ø 130 mm (5 ks)</p>			
<p>S3 Rozšiřující sada pro 3. a 4. kotel složena z následujících prvků:</p> <p>S3 spalinová klapka (4 ks)</p> <p>S3 spalinová trubka Ø 130 mm s redukcí Ø 80 mm (úhel 45°) x 0,8 m (2 ks)</p> <p>S3 prodlužovací kus Ø 80 mm x 0,5 m (2 ks)</p> <p>S3 koleno, Ø 80 mm, 87° (2 ks)</p>			