

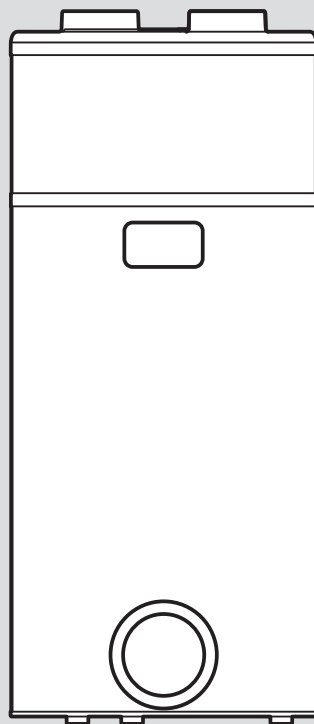

aroSTOR

VWL B 200/5

VWL B 270/5



Návod k obsluze

Obsah

1	Bezpečnost	4	3.4	Typové označení a sériové číslo	9
1.1	Výstražná upozornění související s manipulací	4	3.5	Údaje na typovém štítku	9
1.2	Použití v souladu s určením	4	3.6	Označení CE	9
1.3	Nebezpečí v důsledku chybné obsluhy	5	4	Provoz	10
1.4	Nebezpečí ohrožení života v důsledku unikajícího chladiva	5	4.1	Koncepce ovládání	10
1.5	Nebezpečí ohrožení života v důsledku změn na výrobku nebo v prostředí instalace výrobku	5	4.2	Zapnutí výrobku	10
1.6	Nebezpečí popálení při dotyku horkých ploch	5	4.3	Nastavení jazyka	10
1.7	Nebezpečí opaření horkou vodou	6	4.4	Nastavení času	11
1.8	Zabránění nebezpečí zranění omrzlinami při dotyku s chladivem	6	4.5	Nastavení teploty teplé vody	11
1.9	Nebezpečí poranění a riziko věcné škody při neodborné nebo zanedbané údržbě a opravě	6	4.6	Dodatečné nastavení teploty teplé vody při připojeném fotovoltaickém systému	11
1.10	Riziko poškození korozí v důsledku nevhodného vzduchu v místnosti	6	4.7	Programování časových oken	11
1.11	Nebezpečí v důsledku úprav v okolí výrobku	6	4.8	Nastavení režimu dovolené	12
1.12	Škoda způsobená mrazem kvůli nedostatečné teplotě místnosti	7	4.9	Nastavení režimu Turbo	13
1.13	Zabránění ekologickým škodám v důsledku unikajícího chladiva	7	4.10	Nastavení nouzového provozu	13
2	Pokyny k dokumentaci	8	4.11	Aktivace funkce termické dezinfekce	13
2.1	Dodržování platné dokumentace	8	4.12	Funkce ochrany proti zamrznutí	13
2.2	Uložení dokumentace	8	5	Odstranění poruch	13
2.3	Platnost návodu	8	5.1	Rozpoznání a odstranění závad	13
3	Popis výrobku	8	6	Údržba	14
3.1	Konstrukce výrobku	8	6.1	Údržba	14
3.2	Přehled ovládacích prvků	8	6.2	Péče o výrobek	14
3.3	Zobrazené symboly	9	6.3	Kontrola odpadního vedení a sifonu kondenzátu	14
			7	Odstavení z provozu	14
			7.1	Dočasné odstavení výrobku z provozu	14
			7.2	Definitivní odstavení výrobku z provozu	14
			8	Recyklace a likvidace	14
			8.1	Likvidace chladiva	15
			9	Záruka a servis	15
			9.1	Záruka	15
			9.2	Servis	15
			Příloha	16	
			A	Odstranění poruch	16

B	Optimalizace spotřeby energie	17
B.1	S nízkým tarifem a s přípojkou řídicího kontaktu	17
B.2	S nízkým tarifem a bez přípojky řídicího kontaktu	18
B.3	Provoz s konstantním elektrickým tarifem.....	19

1 Bezpečnost

1.1 Výstražná upozornění související s manipulací

Klasifikace výstražných upozornění souvisejících s manipulací

Výstražná upozornění související s manipulací jsou pomocí výstražných značek a signálních slov odstupňována podle závažnosti možného nebezpečí:

Výstražné značky a signální slova



Nebezpečí!

Bezprostřední ohrožení života nebo nebezpečí závažného zranění osob



Nebezpečí!

Nebezpečí úrazu elektrickým proudem



Varování!

Nebezpečí lehkých zranění osob



Pozor!

Riziko věcných nebo ekologických škod

1.2 Použití v souladu s určením

Při neodborném používání nebo použití v rozporu s určením může dojít k ohrožení zdraví a života uživatele nebo třetích osob, resp. k poškození výrobku a k jiným věcným škodám.

Výrobek je určen k ohřevu teplé vody.

Použití v souladu s určením zahrnuje:

- dodržování přiložených návodů k obsluze výrobku a všech dalších součástí systému
- dodržování všech podmínek prohlídek a údržby uvedených v návodech.

Tento výrobek nesmějí obsluhovat děti do 8 let a osoby s omezenými fyzickými, smyslovými či psychickými schopnostmi a dále osoby, které nemají s obsluhou takového výrobku zkušenosti, nejsou-li pod dohledem nebo nebyly zaškoleny v bezpečné obsluze výrobku a jsou si vědomy souvisejících nebezpečí. Děti si nesmějí s výrobkem hrát. Čištění a uživatelskou údržbu nesmějí provádět děti, nejsou-li pod dohledem.

Jiné použití, než je popsáno v tomto návodu, nebo použití, které přesahuje zde popsáný účel, je považováno za použití v rozporu s určením. Každé přímé komerční nebo průmyslové použití je také v rozporu s určením.

Pozor!

Jakékoliv zneužití či nedovolené použití je zakázáno.

1.3 Nebezpečí v důsledku chybné obsluhy

V důsledku špatné obsluhy můžete ohrozit sebe i další osoby a způsobit věcné škody.

- ▶ Tento návod a všechny platné podklady pečlivě pročtěte, zejm. kapitolu „Bezpečnost“ a výstražné pokyny.
- ▶ Provádějte pouze ty činnosti, které jsou uvedeny v příslušném návodu k obsluze.

1.4 Nebezpečí ohrožení života v důsledku unikajícího chladiva

Výrobek obsahuje chladivo R 290.

R 290 je hořlavé chladivo.

Při úniku chladiva hrozí nebezpečí výbuchu.

- ▶ Pokud možno úplně otevřete dveře a okna a zajistíte průvan.
- ▶ Zabraňte přítomnosti otevřeného plamene (např. zapalovač, zápalky).
- ▶ Nekuřte.
- ▶ Nepoužívejte žádné elektrické vypínače, síťové zástrčky, zvonky, telefony a jiná domovní hovorová zařízení.
- ▶ Opusťte okamžitě budovu a zabraňte vstupu třetích osob.

1.5 Nebezpečí ohrožení života v důsledku změn na výrobku nebo v prostředí instalace výrobku

- ▶ V žádném případě neodstraňujte, nepřemost'ujte nebo neblokuje bezpečnostní zařízení.
- ▶ S bezpečnostními zařízeními nemanipulujte.
- ▶ Neničte ani neodstraňujte plomby konstrukčních součástí.
- ▶ Neprovádějte žádné změny:
 - na výrobku
 - na přívodech vody a elektřiny
 - na pojistném ventilu
 - na odtokových potrubích
 - na stavebních komponentách, které by mohly mít negativní vliv na bezpečnost výrobku

1.6 Nebezpečí popálení při dotyku horkých ploch

Výstupní vedení a hydraulické přípojky jsou během provozu horké.

- ▶ Nedotýkejte se hydraulických přípojek.
- ▶ Nedotýkejte se přívodu a odvodu vzduchu.

1.7 Nebezpečí opaření horkou vodou

Na místech odběru teplé vody hrozí při teplotách teplé vody nad 60 °C nebezpečí opaření. Malé děti a starší lidé mohou být ohroženi již při nižších teplotách.

- ▶ Teplotu zvolte tak, aby nemohl být nikdo ohrožen.

1.8 Zabránění nebezpečí zranění omrzlinami při dotyku s chladivem

Výrobek se dodává s provozní náplní chladiva R 290. Je to chladivo bez obsahu chloru, které nemá vliv na ozonovou vrstvu Země. Unikající chladivo může při dotyku s místem úniku způsobit omrzliny.

- ▶ V případě úniku chladiva se nedotýkejte žádných součástí výrobku.
- ▶ Nevdechujte páry nebo plyny, které unikají netěsnostmi z okruhu chladicího média.
- ▶ Zabraňte kontaktu kůže nebo očí s chladivem.
- ▶ Při kontaktu kůže nebo očí s chladivem zavolejte lékaře.

1.9 Nebezpečí poranění a riziko věcné škody při neodborné nebo zanedbané údržbě a opravě

- ▶ Nikdy se nepokoušejte sami provádět opravu ani údržbu výrobku.
- ▶ Závady a škody nechejte neprodleně odstranit servisním technikem.
- ▶ Dodržujte stanovené intervaly údržby.

1.10 Riziko poškození korozí v důsledku nevhodného vzduchu v místnosti

Spreje, rozpouštědla, čisticí prostředky s obsahem chlóru, barvy, lepidla, sloučeniny amoniaku, prach atd. mohou vést ke korozi výrobku.

- ▶ Zajistěte, aby v přívodu vzduchu nikdy nebyl fluór, chlór, síra, prach atd.
- ▶ Zajistěte, aby se na místě instalace neskladovaly žádné chemické látky.

1.11 Nebezpečí v důsledku úprav v okolí výrobku

Některé úpravy a přestavby ve vašem bytě mohou ovlivnit funkci výrobku.

- ▶ Než s těmito pracemi začnete, obraťte se na instalátéra.

1.12 Škoda způsobená mrazem kvůli nedostatečné teplotě místnosti

Při nastavení teploty místnosti v jednotlivých místnostech na příliš nízkou teplotu nelze vyloučit, že dílčí oblasti topného systému mohou být poškozeny mrazem.

Výrobek může do místnosti vypouštět studený vzduch. Teplota v místnosti tak může klesnou pod 0 °C.

- ▶ Zajistěte, aby v době vaší nepřítomnosti při nízkých venkovních teplotách zůstal kotel v provozu a dostatečně temperoval místnosti.
- ▶ Bezpodmínečně dodržujte pokyny pro ochranu před mrazem.

1.13 Zabránění ekologickým škodám v důsledku unikajícího chladiva

Výrobek obsahuje chladivo R 290. Chladivo nesmí uniknout do atmosféry.

Chladivo obsažené ve výrobku musí být před likvidací výrobku zcela odsáto do vhodné nádoby, aby mohlo být následně recyklováno nebo zlikvidováno podle předpisů.

- ▶ Zajistěte, aby údržbu a zásahy na okruhu chladicího média prováděl pouze úředně

schválený odborný personál s příslušným ochranným vybavením.

- ▶ Chladivo obsažené ve výrobku nechte recyklovat nebo zlikvidovat schváleným odborným personálem podle předpisů.

2 Pokyny k dokumentaci

2.1 Dodržování platné dokumentace

- ▶ Bezpodmínečně dodržujte všechny návody k obsluze, které jsou připojeny ke komponentám zařízení.

2.2 Uložení dokumentace

- ▶ Tento návod a veškerou platnou dokumentaci uchovejte pro další použití.

2.3 Platnost návodu

Platnost: Česko

Tento návod k obsluze platí výhradně pro:

Zařízení – číslo zboží

aroSTOR VWL B 200/5	0010026816
aroSTOR VWL B 270/5	0010026817

3 Popis výrobku

Výrobek funguje při teplotách vzduchu od $-7\text{ }^{\circ}\text{C}$ do $+45\text{ }^{\circ}\text{C}$. Mimo tento teplotní rozsah je ohřev teplé vody možný pouze pomocí přídavného přívodu energie.

3.1 Konstrukce výrobku

Platnost: aroSTOR VWL B 200/5 NEBO
aroSTOR VWL B 270/5

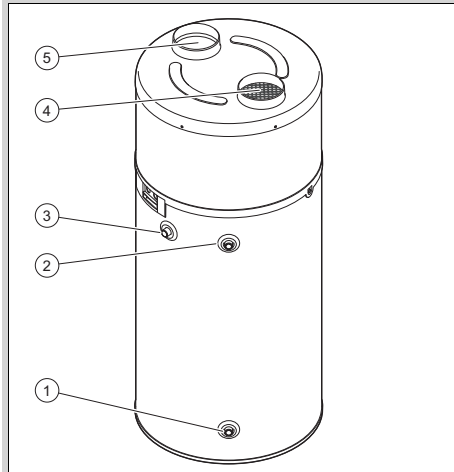





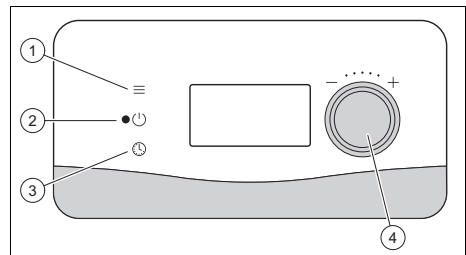





- | | |
|-------------------------|----------------------------|
| 1 Přípojka studené vody | 3 Cirkulace teplé vody |
| 2 Připojení teplé vody | 4 Odvod vzduchu |
| | 5 Otvor pro přívod vzduchu |

3.2 Přehled ovládacích prvků



- | | |
|--------------------------------------|-------------------------------|
| 1 Tlačítko Menu | 3 Tlačítko pro nastavení času |
| 2 Zapí-
nací/vypínací
tlačítko | 4 Otočný ovladač
tlačítko |

3.3 Zobrazené symboly

Symbol	Význam
	Kompresor v provozu
	Ventilátor v provozu
	Odmrazování aktivní
	Elektrické přídavné topení v provozu
	Požadavek na teplou vodu
	Režim Eco aktivní
	Režim ochrany proti zamrznutí aktivní
	Režim dovolené aktivní
	Režim fotovoltaiky aktivní
	Displej zablokován
	Režim Komfort aktivní
	Programovací režim aktivní

3.4 Typové označení a sériové číslo

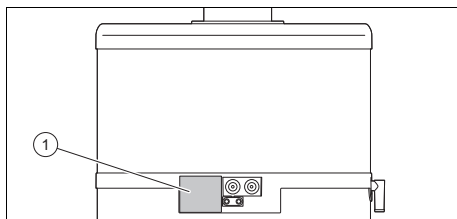









Typové označení a sériové číslo jsou uvedeny na typovém štítku (1).

3.5 Údaje na typovém štítku

Platnost: Česko A aroSTOR VWL B 200/5 A
aroSTOR VWL B 270/5

Typový štítek je z výroby umístěn na pravé straně výrobku.

Údaje na typovém štítku	Význam
aroSTOR VWL	Typové označení
B	Typ zásobníku
200 / 270	Objem zásobníku
/5	Verze zařízení
COP	Topný faktor – topení

Údaje na typovém štítku	Význam
230 V (jednofázové) ~ 50 Hz	Napětí a frekvence napájení výrobku
P max	Max. příkon
I max	max. velikost proudu napájecího okruhu
IP...	Krytí / třída ochrany
	Celková hmotnost prázdného výrobku
	Jmenovitý objem zásobníku Max. tlak okruhu teplé vody Max. teplota okruhu teplé vody
	Chladicí okruh Typ chladiva, plnicí množství, přípustný dimenzovaný přetlak Jmenovitý tepelný výkon chladicího okruhu
	max. průtok vzduchu tepelného čerpadla
P	Jmenovitý tepelný výkon elektrického přídavného topení
	Čárový kód se sériovým číslem, 7. až 16. číslice tvoří číslo výrobku
	Likvidace obalu
	Zásobník obsahuje hořlavý produkt
	Viz návod

3.6 Označení CE



Označením CE se dokládá, že výrobky podle prohlášení o shodě splňují základní požadavky příslušných směrnic.

Prohlášení o shodě je k nahlédnutí u výrobce.

4 Provoz

4.1 Koncepce ovládání

Výrobek můžete ovládat třemi tlačítky.

- Stisknutím tlačítka Menu se dostanete do základního zobrazení.
- Stisknutím otočného ovladače můžete volit body menu a potvrzovat nastavené hodnoty. Otáčením otočného ovladače můžete nastavovat hodnoty.
- Pomocí tlačítka Hodiny můžete nastavit čas.

Displej se vypne 180 sekund po poslední akci ovládání.

4.2 Zapnutí výrobku

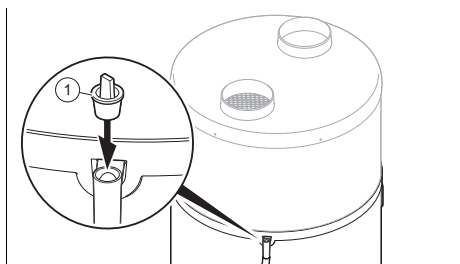

1. Před uvedením výrobku do provozu se ujistěte, že byla odstraněna zátka (1) na přípojkce odtoku kondenzátu.
2. Zajistěte, aby byl otevřený uzavírací kohout před pojistnou skupinou na přívodu studené vody.
3. Před zapnutím napájení se ujistěte, že je zásobník teplé vody plný.
4. Zajistěte, aby byl výrobek připojen k napájení.
5. Stiskněte tlačítko zap/vyp výrobku.
 - ◁ Displej se zapne.
 - ◁ Na displeji se rozsvítí zelená světelná dioda.
 - ◁ Podsvícení displeje bliká a je požadováno zadání jazyka.
 - Otáčejte otočný ovladač, abyste nastavili jazyk. Stisknutím otočného ovladače potvrďte výběr.
 - ◁ Zařízení vám nabízí výběr jazyka pouze při prvním zapnutí. Nastavení jazyka však můžete změnit.

Postupujte přitom podle pokynů v kapitole pro nastavení jazyka.

(→ Strana 10)

- ◁ Tepelné čerpadlo se spustí pouze v případě, že je teplota studené vody nižší než nastavená teplota vody, a okamžik zapnutí spadá podle časového programu do doby ohřevu a elektrický tarif umožňuje topení.
- ◁ Běží-li tepelné čerpadlo, vzniká na vstupu a výstupu vzduchu proud.



Pokyn

Po prvním uvedení do provozu potřebuje tepelné čerpadlo k dosažení teploty (55 °C) v závislosti na vstupní teplotě vzduchu a teplotě studené vody 5 až 12 hodin.



Pokyn

Termodynamický ohřivač vody funguje přednostně s tepelným čerpadlem, je-li teplota sacího vzduchu v rozsahu -7 °C až +45 °C. Mimo tento teplotní rozsah se ohřev teplé vody provádí výhradně s elektrickým přídavným topením.

4.3 Nastavení jazyka

- ▶ Chcete-li změnit aktuální nastavení, stiskněte tlačítko menu.
- ▶ Otáčejte otočný ovladač, až se na displeji zobrazí nastavení jazyka.
- ▶ Stiskněte otočný ovladač.
- ▶ Zvolte požadovaný jazyk pomocí otočného ovladače.
- ▶ Potvrďte stisknutím otočného ovladače.
- ▶ Stiskněte tlačítko Menu, abyste přešli k původnímu zobrazení.

4.4 Nastavení času



Pokyn

Upozornění: Standardní nastavení z výroby je francouzský místní čas (UTC+1). Výrobek nepřepíná automaticky mezi letním a zimním časem. Toto nastavení musíte provádět ručně.

- ▶ Stiskněte tlačítko pro nastavení času.
- ▶ Potvrďte stisknutím otočného ovladače.
- ▶ Otáčejte otočný ovladač, abyste nastavili den.
- ▶ Potvrďte stisknutím otočného ovladače.
- ▶ Otáčejte otočný ovladač, abyste nastavili měsíc.
- ▶ Potvrďte stisknutím otočného ovladače.
- ▶ Otáčejte otočný ovladač, abyste nastavili rok.
- ▶ Potvrďte stisknutím otočného ovladače.
- ▶ Otáčejte otočný ovladač, abyste nastavili hodinu.
- ▶ Potvrďte stisknutím otočného ovladače.
- ▶ Otáčejte otočný ovladač, abyste nastavili minuty.
- ▶ Potvrďte stisknutím otočného ovladače.
- ▶ Stiskněte tlačítko Menu, abyste přešli k původnímu zobrazení.

4.5 Nastavení teploty teplé vody

1. Stiskněte tlačítko Menu.
2. Otáčejte otočný ovladač, až se na displeji objeví menu **NAST. TEP.**.
3. Stiskněte otočný ovladač.
4. Otáčením otočného voliče nastavte požadovanou teplotu teplé vody (**POZ. TEP.**).
5. Potvrďte stisknutím otočného ovladače.
6. Stiskněte tlačítko Menu, abyste přešli k původnímu zobrazení.

4.6 Dodatečné nastavení teploty teplé vody při připojeném fotovoltaickém systému



Pokyn

Nastavení lze provést, je-li tato funkce aktivována na úrovni pro instalatéry.

1. Stiskněte tlačítko Menu.
2. Otáčejte otočný ovladač, až se na displeji objeví menu **T°PV ECO**.
3. Stiskněte otočný ovladač.
4. Otáčejte otočný ovladač, abyste nastavili požadovanou teplotu teplé vody, která je ohřívána elektrickou energií z fotovoltaického systému.
 - ◁ **T°PV ECO**: Tepelné čerpadlo ohřívá vodu v zásobníku teplé vody na teplotu, která je vyšší než normální teplota teplé vody.
 - ◁ **T°PV MAX**: Tepelné čerpadlo a topná tyč ohřívají vodu v zásobníku teplé vody na teplotu, která je vyšší než parametr **T°PV ECO**.



Pokyn

Pokud fotovoltaický systém vyrábí proud, nastavení teploty teplé vody se automaticky přizpůsobí.

5. Potvrďte stisknutím otočného ovladače.
6. Stiskněte tlačítko Menu, abyste přešli k původnímu zobrazení.

4.7 Programování časových oken

Programováním časových oken můžete optimalizovat spotřebu energie výrobku (kWh). Při programování vezměte v úvahu následující body:

- Stupně tarifů elektřiny (doby nízkého/vysokého tarifu)
- Teplotu odebíraného vzduchu (výrobek má během nejteplejších částí dne vyšší účinnost)

- Zkontrolujte, zda je výrobek aktivován kontaktem nízkého tarifu

4.7.1 Programování časových oken pro první den týdne

- ▶ Stiskněte tlačítko Hodiny na dobu 3 sekund.
- ▶ Pomocí otočného ovladače zvolte den.
- ▶ Stiskněte otočný ovladač.
- ▶ Stiskněte otočný ovladač, abyste vytvořili nový program pro tento den.
- ▶ Otáčejte otočný ovladač, abyste nastavili konec 1. časového okna.
- ▶ Stiskněte otočný ovladač.
- ▶ Otáčejte otočný ovladač, abyste nastavili komfortní úroveň 1. časového okna.
 - ◁ **Odnr:** odmrazování – výrobek brání zamrznutí (teplota vody min. +5 °C).
 - ◁ **ECO:** režim Eco – tepelné čerpadlo ohřívá zásobník teplé vody na požadovanou teplotu.
 - ◁ **Konf:** režim Komfort – tepelné čerpadlo a topná tyč ohřívají zásobník teplé vody na požadovanou teplotu.
- ▶ Stiskněte otočný ovladač.
- ▶ Otáčejte otočný ovladač, abyste nastavili konec 2. časového okna.
- ▶ Stiskněte otočný ovladač.
- ▶ Opakujte kroky pro nastavení dalších časových oken (až do čísla 7 pro den).
- ▶ Otáčejte otočný ovladač, abyste nastavili konec posledního časového okna na dobu jeho začátku.
 - ◁ Automaticky se zobrazí konec časového okna v čase 24:00.
- ▶ Stiskněte otočný ovladač.
- ▶ Stiskněte tlačítko Menu, abyste přešli k původnímu zobrazení.



Pokyn

Je-li připojen fotovoltaický systém, může se výrobek spustit mimo naprogramovanou dobu. Příslušná nastavení provedl instalátér. V případě potřeby konzultujte nastavení s instalátérem.

4.7.2 Programování časových oken pro další dny týdne

- ▶ Stiskněte tlačítko Hodiny na dobu 3 sekund.
- ▶ Pomocí otočného ovladače zvolte den.
- ▶ Stiskněte otočný ovladač.
- ▶ Stiskněte otočný ovladač, abyste vytvořili program pro tento den.
- ▶ Můžete zkopírovat program předchozího dne.
- ▶ Chcete-li zkopírovat program jiného dne, zvolte **KOP. PROG.**
- ▶ Pomocí **ZMEN. PROG.** můžete změnit kopírovaný program.
- ▶ Pomocí **PREH. PROG.** můžete zkontrolovat příslušný program.
- ▶ Stiskněte tlačítko Menu, abyste přešli k původnímu zobrazení.

4.8 Nastavení režimu dovolené

V tomto režimu lze výrobek uvést do pohotovostního provozu, ve které zůstává aktivní funkce ochrany před mrazem. Jedná se o programovatelný režim. Programovat lze dobu trvání od 1 do 99 dnů. Režim se aktivuje, jakmile potvrdíte počet dnů (1 den = období 24 hodin).

V tomto režimu se na přechodnou dobu vyřadí nastavené časové programování.

Režim se automaticky ukončí po uplynutí nastaveného počtu dnů ve stejnou dobu. Během celé dovolené je na displeji zobrazeno **ZPET.PRAZD.** (ukončení dovolené) a počet zbývajících dnů.

- ▶ Stiskněte tlačítko Menu.
- ▶ Otáčejte otočný ovladač, až se na displeji objeví menu **PRAZ DNINY.**
- ▶ Stiskněte otočný ovladač.
- ▶ Otáčejte otočný ovladač, abyste nastavili požadovaný počet dnů dovolené.
- ▶ Stiskněte otočný ovladač.
- ▶ Stiskněte tlačítko Menu, abyste přešli k původnímu zobrazení.
- ▶ Vráťte-li se z dovolené předčasně, opakujte výše uvedené kroky a nastavte počet dnů dovolené na 0.

4.9 Nastavení režimu Turbo

Tento režim umožňuje přechodný současný provoz přídatného topení (topné tyče) a tepelného čerpadla, aby se teplá voda ohřála rychleji. Symbol (přídatné topení v provozu) a displej blikají. Je-li dosaženo požadované teploty v zásobníku teplé vody, je režim automaticky deaktivován.

Tento režim se automaticky deaktivuje nejpozději 24 hodin po aktivaci.

V tomto režimu se na přechodnou dobu vyřadí nastavené časové programování.

- ▶ Stiskněte tlačítko Menu.
- ▶ Otáčejte otočný ovladač, až se na displeji objeví menu **MOD.TURBO**.
- ▶ Stiskněte otočný ovladač.
- ▶ Otáčejte otočný ovladač, abyste aktivovali režim **MOD.TURBO**.
- ▶ Stiskněte otočný ovladač.
- ▶ Stiskněte tlačítko Menu, abyste přešli k původnímu zobrazení.

4.10 Nastavení nouzového provozu

Tento režim umožňuje nouzový provoz v případě, že je znemožněno používání tepelného čerpadla (vzduchové trubky nejsou ještě připojené, prašné práce v blízkosti výrobku, provoz při nízkých teplotách...). V tomto režimu nelze tepelným čerpadlem dosáhnout žádné úspory energie. Proto by měl být používán pouze ve výjimečných případech a s časovým omezením.

- ▶ Stiskněte tlačítko Menu.
- ▶ Otáčejte otočný ovladač, až se na displeji objeví následující menu:

Podmínka: Jako přídatné topení bylo zvoleno elektrické přídatné topení (EL Z AL_ZD).

– **ELEK. MOD**

- ▶ Stiskněte otočný ovladač.
- ▶ Otáčejte otočný ovladač, abyste aktivovali nouzový provoz.
- ▶ Stiskněte otočný ovladač.
- ▶ Stiskněte tlačítko Menu, abyste přešli k původnímu zobrazení.

4.11 Aktivace funkce termické dezinfekce



Nebezpečí! Ohrožení života bakteriemi Legionella!

Bakterie Legionella se vyvíjejí při teplotách nižších než 60 °C.

- ▶ Instalatér vám poskytne informace o provedených opatřeních na ochranu proti bakteriím Legionella.
- ▶ Bez projednání se servisním technikem nenastavujte teplotu vody nižší než 60 °C.

Chcete-li aktivovat resp. deaktivovat funkci termické dezinfekce nebo získat další informace o termické dezinfekci, obraťte se na instalatéra.

4.12 Funkce ochrany proti zamrznutí



Pokyn

Pomocí funkce ochrany před mrazem je chráněn pouze výrobek. Okruh teplé a studené vody výrobek nechrání.

5 Odstranění poruch

5.1 Rozpoznání a odstranění závad

V tomto odstavci jsou uvedena všechna chybová hlášení, která lze pro opětné uvedení výrobku do provozu odstranit bez pomoci instalatéra s příslušným oprávněním.

Odstranění poruch (→ Strana 16)

- ▶ Zajistěte, aby výrobek fungoval bez závad a nebyla zobrazena žádná hlášení o poruše nebo alarmy.
- ▶ Nelze-li výrobek po odstranění závady uvést do provozu, obraťte se na instalatéra s příslušným oprávněním.

6 Údržba

6.1 Údržba

Předpokladem pro dlouhodobou provozuschopnost, bezpečnost provozu, spolehlivost i vysokou životnost výrobku jsou každoroční revize a údržba výrobku instalátérem.

6.2 Péče o výrobek

- ▶ Plášť čistěte vlhkým hadříkem namočeným ve slabém roztoku mýdla bez obsahu rozpouštědel.
- ▶ Nepoužívejte spreje, abraziva, mycí prostředky, čistící prostředky s obsahem rozpouštědel nebo chlórů.

6.3 Kontrola odpadního vedení a sifonu kondenzátu

Potrubí k odvodu kondenzátu a odtoková výlevka musí být neustále průchodné.

- ▶ Pravidelně kontrolujte případné závady potrubí k odvodu kondenzátu a odtokové výlevky, zejména ucpání.

V potrubí k odvodu kondenzátu a odtokové výlevce nesmějí být patrné žádné překážky (pohledem ani hmatem).

- ▶ Zjistíte-li závady, nechte je odstranit instalátérem.

7 Odstavení z provozu

7.1 Dočasné odstavení výrobku z provozu

- ▶ Pokud je při delší nepřítomnosti přerušeno napájení objektu a výrobku, nechte výrobek instalátérem s příslušným oprávněním vypustit nebo dostatečně zabezpečit proti mrazu.

7.2 Definitivní odstavení výrobku z provozu

- ▶ Pro definitivní odstavení výrobku z provozu se obraťte na instalátéra.

8 Recyklace a likvidace

- ▶ Likvidaci obalu přenechejte autorizovanému instalátérovi, který výrobek instaloval.

Likvidace výrobku



■ Je-li výrobek označen touto značkou:

- ▶ V tomto případě nelikvidujte výrobek v domovním odpadu.
- ▶ Místo toho odevzdejte výrobek do sběrného místa pro stará elektrická nebo elektronická zařízení.

Likvidace baterií/akumulátoru



■ Obsahuje-li výrobek baterie/akumulátory, které jsou označeny touto značkou:

- ▶ V tomto případě likvidujte baterie/akumulátory v odběrném místě pro baterie/akumulátory.
 - ◁ **Poznámka:** Baterie/akumulátory musí být možné z produktu vyjmout, aniž by došlo k poškození. V opačném případě budou baterie/akumulátory zlikvidovány společně s výrobkem.
- ▶ Podle zákonných požadavků je vrácení použitých baterií povinné, protože baterie/akumulátory mohou obsahovat látky škodlivé pro zdraví a životní prostředí.

8.1 Likvidace chladiva

Výrobek obsahuje chladivo R 290.

- ▶ Likvidaci chladiva by měli provádět pouze kvalifikovaní odborní pracovníci.
- ▶ Dodržujte všeobecné bezpečnostní pokyny.

9 Záruka a servis

9.1 Záruka

Platnost: Česko A Vaillant

Výrobce poskytuje na výrobek záruku ve lhůtě a za podmínek, které jsou uvedeny v záručním listě. Záruční list je součástí dodávky výrobku a jeho platnost je podmíněna úplným vyplněním všech údajů.

9.2 Servis

Platnost: Česko A Vaillant

Opravy a pravidelnou údržbu výrobku smí provádět pouze smluvní servisní firma s příslušným oprávněním. Seznam autorizovaných firem je přiložen u výrobku, popř. uveden na internetové adrese www.vaillant.cz.

Příloha

A Odstranění poruch

Porucha	Příčina	Odstranění
Výrobek nefunguje.	Napájení je přerušeno.	Zjistěte, zda není výpadek proudu a výrobek je správně připojen k napájení. Je-li napájení obnoveno, výrobek se automaticky spustí. Pokud závada přetrvává, obraťte se na instalatéra.
	Požadovaná teplota vody je dosažena.	Zkontrolujte teplotu teplé vody.
	Výrobek je vypnutý.	Zkontrolujte, zda je výrobek zapnutý a zda svítí zelená světelná dioda.
	Výrobek je v režimu dovolené.	Vypněte režim dovolené.
	Vstupní teplota vzduchu je nižší než $-7\text{ }^{\circ}\text{C}$ nebo vyšší než $+45\text{ }^{\circ}\text{C}$.	Zajistěte, aby se zásobník teplé vody ohříval pomocí přídavného zdroje energie (topná tyč). Má-li vstupní teplota vzduchu hodnotu od $-7\text{ }^{\circ}\text{C}$ do $+45\text{ }^{\circ}\text{C}$, tepelné čerpadlo se znovu spustí.
	Časové okno je v rozporu se změnou el. tarifu.	Zkontrolujte časové programování.
	Programované časové okno znemožňuje provoz (svítí symbol ECO).	Zkontrolujte nastavená časová okna.
Není dostatek teplé vody.	Množství teplé vody, která byla v krátkém čase spotřebována, je větší než kapacita zásobníku teplé vody.	Počkejte, až se zásobník teplé vody opět naplní dostatečným množstvím teplé vody.
	Naprogramované časové okno tepelného čerpadla je příliš krátké (nejméně 12 hodin za období 24 hodin).	Časové okno nastavte tak, aby se zásobník teplé vody nabíjel nejméně 12 hodin v intervalu 24 hodin.
	Nastavená požadovaná teplota je příliš nízká	Zvyšte požadovanou teplotu.
	Časové okno je v rozporu se změnou el. tarifu.	Zkontrolujte časové programování.
Kondenzát neodtéká (voda pod výrobkem).	Odtoková hadice kondenzátu je částečně nebo úplně ucpaná	Zkontrolujte odtokovou hadici kondenzátu.
	Odtoková hadice kondenzátu je uskřípnutá a tvoří smyčku.	
	Odtoková hadice kondenzátu není instalovaná.	Obraťte se na instalatéra.

Porucha	Příčina	Odstranění
Elektrické přídavné topení nefunguje.	Kontakt ovládaný provozovatelem napájecí sítě (HDO) nebo programovaná časová okna znemožňují provoz (svítí symbol ECO).	Zkontrolujte časové programování a obraťte se na instalatéra.
	Pojistný bezpečnostní termostat elektrického přídavného topení byl aktivován v důsledku přehřátí (> 87 °C).	Obraťte se na instalatéra.
Jiné závady		Obraťte se na instalatéra.

B Optimalizace spotřeby energie

B.1 S nízkým tarifem a s přípojkou řídicího kontaktu

Nastavení provozovatele			
Nastavení/funkce	Zvlášť úsporné	Průměrné	Pro vyšší komfort
Požadovaná teplota	Minimálně přípustná hodnota podle místních předpisů	55 °C	65°C
Časové programování	žádná	žádná	žádná
Režim dovolené	Při každé nepřítomnosti delší než 24 hodin	Při každé nepřítomnosti delší než 3 dny	Při každé nepřítomnosti delší než 1 týden
Režim Turbo	Nikdy	Příležitostně	Často
Nastavení instalatéra			
Nastavení/funkce	Zvlášť úsporné	Průměrné	Zvlášť drahé
Min. teplota	Ne	43 °C	43 °C
Funkce MAX. CAS	Ne	Auto	4 hodiny
Stupeň změny v době vysokého tarifu (HT)	0 (provoz el. topné tyče a tepelného čerpadla v době vysokého tarifu znemožněn)	1 (provoz topné tyče v době vysokého tarifu znemožněn)	2 (deaktivace spínání odlehčení)
Přehled druhů provozu	<ul style="list-style-type: none"> - NT: Tepelné čerpadlo a případně topná tyč ohřívají zásobník teplé vody - HT: Výrobek pracuje v režimu ochrany před mrazem (min. +5 °C) 	<ul style="list-style-type: none"> - NT: Tepelné čerpadlo a případně topná tyč ohřívají zásobník teplé vody - HT: Zásobník teplé vody ohřívá pouze tepelné čerpadlo * 	Tepelné čerpadlo a topná tyč ohřívají zásobník teplé vody bez časového omezení.
*) Výjimka: Teplota vzduchu leží mimo rozsah od -7 °C do +45 °C. V tomto případě je přípustný provoz přídavného topení.			

B.2 S nízkým tarifem a bez přípojky řídicího kontaktu

Nastavení provozovatele			
Nastavení/funkce		Průměrné	Pro vyšší komfort
Požadovaná teplota	Minimálně přípustná hodnota podle místních předpisů	55 °C	65 °C
Časové programování	Nízký tarif (NT) → ECO Vysoký tarif (HT) → Ochrana před mrazem	Nízký tarif (NT) → Komfort Vysoký tarif (HT) do 12:00 hodiny → ECO Vysoký tarif (HT) po 12:00 hodině → Ochrana před mrazem	Nízký tarif (NT) → Komfort Vysoký tarif (HT) do 12:00 hodiny → Komfort Vysoký tarif (HT) po 12:00 hodině → ECO
Režim dovolené	Při každé nepřítomnosti delší než 24 hodin	Při každé nepřítomnosti delší než 3 dny	Při každé nepřítomnosti delší než 1 týden
Režim Turbo	Nikdy	Příležitostně	Často
Nastavení instalatéra			
Nastavení/funkce	Zvlášť úsporné	Průměrné	Zvlášť drahé
Min. teplota	Ne	43 °C	43 °C
Funkce MAX. CAS	Ne	6 hodin	4 hodiny
Stupeň změny v době vysokého tarifu (HT)	Bezpośredně (nastavení z výroby na 1)	Bezpośredně (nastavení z výroby na 1)	Bezpośredně (nastavení z výroby na 1)
Přehled druhů provozu	<ul style="list-style-type: none"> - NT: Zásobník teplé vody ohřívá pouze tepelné čerpadlo * - HT: Výrobek pracuje v režimu ochrany před mrazem (min. +5 °C) 	<ul style="list-style-type: none"> - NT: Tepelné čerpadlo a topná tyč ohřívají zásobník teplé vody - HT do 12:00 hodiny: Tepelné čerpadlo doplňuje ohřev zásobníku teplé vody - HT po 12:00 hodině: Výrobek pracuje v režimu ochrany před mrazem (min. +5 °C) 	<ul style="list-style-type: none"> - NT + HT do 12:00 hodiny: Tepelné čerpadlo a topná tyč ohřívají zásobník teplé vody - HT po 12:00 hodině: Zásobník teplé vody ohřívá pouze tepelné čerpadlo *
*) Výjimka: Teplota vzduchu leží mimo rozsah od -7 °C do +45 °C. V tomto případě je přípustný provoz předávného topení.			

B.3 Provoz s konstantním elektrickým tarifem

Nastavení provozovatele			
Nastavení/funkce		Průměrné	Pro vyšší komfort
Požadovaná teplota	Minimálně přípustná hodnota podle místních předpisů	55 °C	65°C
Časové programování	Od 23:00 hodin do 11:00 hodin: Ochrana před mrazem Od 11:00 hodin do 23:00 hodin: ECO	Žádné programování	Od 23:00 hodin do 11:00 hodin: ECO Od 11:00 hodin do 23:00 hodin: žádné programování
Režim dovolené	Při každé nepřítomnosti delší než 24 hodin	Při každé nepřítomnosti delší než 3 dny	Při každé nepřítomnosti delší než 1 týden
Režim Turbo	Nikdy	Příležitostně	Často
Nastavení instalatéra			
Nastavení/funkce	Zvlášť úsporné	Průměrné	Zvlášť drahé
Min. teplota	Ne	43 °C	43 °C
Funkce MAX. CAS	Ne	6 hodin	4 hodiny
Stupeň změny v době vysokého tarifu (HT)	Bezpředmětné (nastavení z výroby na 1)	Bezpředmětné (nastavení z výroby na 1)	Bezpředmětné (nastavení z výroby na 1)
Přehled druhů provozu	<ul style="list-style-type: none"> – Od 23:00 hodin do 11:00 hodin: Výrobek pracuje v režimu ochrany před mrazem (min. +5 °C) – Od 11:00 hodin do 23:00 hodin: Tepelné čerpadlo ohřívá zásobník teplé vody s vyšší účinností * 	Tepelné čerpadlo ohřívá zásobník teplé vody *.	<ul style="list-style-type: none"> – Od 23:00 hodin do 11:00 hodin: Tepelné čerpadlo ohřívá zásobník teplé vody * – Od 11:00 hodin do 23:00 hodin: Tepelné čerpadlo ohřívá zásobník teplé vody s vyšší účinností. V případě potřeby lze zapnout topnou tyč.
*) Výjimka: Teplota vzduchu leží mimo rozsah od -7 °C do +45 °C. V tomto případě je přípustný provoz přidavného topení.			

Dodavatel**Vaillant Group Czech s. r. o.**

Plzeňská 188 ■ CZ-252 19 Chrást'any

Telefon +420 281 028 011 ■ Telefax +420 257 950 917

vaillant@vaillant.cz ■ www.vaillant.cz



0020285098_03

Vydavatel/Výrobce**Vaillant GmbH**

Berghauser Str. 40 ■ D-42859 Remscheid

Tel. +49 2191 18 0 ■ Fax +49 2191 18 2810

info@vaillant.de ■ www.vaillant.de

© Tyto návody nebo jejich části jsou chráněny autorským právem a smejí být rozmnožovány nebo rozšiřovány pouze s písemným souhlasem výrobce.

Technické změny vyhrazeny.